

www.svcoburg.de

III / 2025

ECHO

Magazin des Schwimmverein Coburg e.V. 1911



**50 Jahre
Tauchabteilung**





WICHTREY

EINRICHTUNGEN + WERKSTÄTTEN

Das Boxspringstudio in unserem Loft lädt Sie ein, in Ruhe und Privatsphäre, die luxuriösen Betten von Vispring, in all seinen Varianten zu erfahren und Sie in Ihrer Entscheidung für erholsamen Schlaf zu unterstützen.



VISPRING

Luxury Beds - London 1901

zu Sport

SCHWIMMABTEILUNG

- 07 Abschied Noah Heinlein
- 09 Danke an SSG Trainer
- 10 Neues aus dem kleinen Becken
- 10 Bayerische Sommermeisterschaften der Master
- 12 Bayerische Jugend- und Juniorenmeisterschaften
- 15 Bamberg Open
- 16 Oberfränkische Jahrgangsmesterschaft

KANUABTEILUNG

- 18 Mainschleifenfahrt
- 21 3. Tri-Kanu-Challenge

SENIORENABTEILUNG

- 23 Senioren Wanderungen

TAUCHABTEILUNG

- 35 Sommerfahrt
- 41 Jubiläumsfeier
- 43 BLSV-Bezirksehrung
- 44 Sommerfest
- 45 Abtauchen
- 49 Jahresabschlussfeier

www.svcoburg.de

55. Jahrgang
Ausgabe III/2025

Redaktionsschluss
ECHO III/2025 - 10. 02. 2026

zu Vorstand / Intern

- 4 Vorwort
- 6 Einladung Adventsfeier
- 50 Bastelidee
- 52 Kontakte
- 53 Neumitglieder/ Geburtstage
- 54 Rüdiger Trommer verabschiedet
- 54 Termine/ In Memoriam

Bitte vergessen Sie nicht uns mit Berichten, Erinnerungen, Bildern u.ä. zu füttern.

Unsere Inserenten dürfen vor jedem Redaktionsschluss ihre Anzeigenvorlage überarbeiten und in digitaler Form (Dateiformat: .pdf) an die Redaktion übermitteln:

info@svcoburg.de

Impressum

Herausgeber: Schwimmverein Coburg e.V. 1911, Dammweg 3, 96450 Coburg, Tel: 09561/596709, E-Mail: info@svcoburg.de

Redaktion/Anzeigen: Jürgen Förtsch, Dammweg 3, 96450 Coburg, Tel. 09561/596709, info@svcoburg.de

Die Artikel geben nicht unbedingt die Meinung der Redaktion wieder. Das SVC ECHO wird den Vereinsmitgliedern ohne Bezugsgebühr zugestellt.



Vorwort

Liebe Mitglieder,

inzwischen hat die geplante Sanierung unseres Sportheims mit den notwendigen Sicherungsmaßnahmen an Fundamenten und Eingangsbereich begonnen. Wir warten nun auf die Verlängerung des Erbbaurechts, damit BLSV und Stadt Coburg die zugesagten Zuschüsse zur Sanierung freigeben. Damit ist im ersten Halbjahr 2026 zu rechnen.

Vorgezogen hat der Vorstand den längst fälligen Umzug des Geschäftszimmers aus dem 1. Stock in den größeren Raum im EG links, um den zunehmenden Publikumsverkehr jeden Montag zwischen 14.00h und 18.00 h geordnet abzuwickeln. In dem Zusammenhang freue ich mich, die neue Bürokraft, unser Mitglied **Tanja Wippenbeck** vorzustellen.



Ihre Vorgängerin Marina Barocke übte fast acht Jahre lang diese verantwortungsvolle Tätigkeit zur größten Zufriedenheit des Vorstands aus.

Marina und Tanja waren auch beim herausragenden Ereignis 2025 zugegen, dem Jubiläum 50 Jahre Tauchgruppe CO. Angeführt von Abteilungsleiter Christian „Bosi“ Bosecker kamen viele Taucher und Ehrengäste auf dem Freisitz beim SVC-Sportheim zusammen, um das halbe Jahrhundert gebührend zu feiern. Ein herzliches Danke schön allen Kameraden und HelferInnen sowie unserem Sportheimwart Klaus-Dieter Müller.

Im „Sommerhalbjahr“ häufen sich immer die Aktivitäten in unseren Abteilungen. Die SchwimmerInnen der SSG bestreiten viele Wettkämpfe bis zur nationalen Ebene und sind dabei erfolgreich vom Jg. 2017 bis 1952 vertreten. Danke auch hier allen Verantwortlichen im Hintergrund.

In der Kanuabteilung sind Wanderfahrten im In- und Ausland sowie freizeitsportliche Aktionen nicht nur in Hausen angesagt sowie ständige Arbeit zum Erhalt des Platzes am Main. Danke an alle Mithelfer.

Herzlichst
Ihr Klaus Geuter, EVS





S-Privatkredit

Es gibt Dinge, die nicht warten können.

Finanzieren Sie Ihre Vorhaben sicher, schnell und transparent – egal ob online oder in der Filiale. Und profitieren Sie von fairen Konditionen, flexiblen Laufzeiten und festen, überschaubaren Raten.

www.sparkasse-co-lif.de/privatkredit

Weil's um mehr als Geld geht.



Sparkasse
Coburg - Lichtenfels



Immer gut und günstig versichert

Das Engagement in der Region liegt uns am Herzen – ob bei Kultur- oder Sport-Events, in Schulen oder Vereinen. Ebenso ist uns wichtig, dass Sie stets gut und günstig abgesichert sind. Überzeugen Sie sich selbst. Wir beraten Sie gerne.

Geschäftsstelle Coburg
Telefon 09561 96101
Mo. – Fr. 8.00 – 20.00 Uhr
Callenberger Straße 29
96448 Coburg
oder unter huk.de



Einladung

zur

Adventsfeier

am
Freitag, 05. Dezember
um
17.00 h im Saal des
Sportheims



Anmeldung bitte bis 23. November an Kristina Geuter,
09561-36521 oder Sportheim, CO, Dammweg 3.

-----hier abtrennen-----

An der Adventsfeier nehme ich mit insgesamt ____ Personen teil.

Ich bestelle:

_____ mal gekochtes Knöchle mit Kraut à 10,00 EUR

_____ mal 2 Hähnchenkeulen mit Kartoffelsalat à 10,00 EUR

_____ mal Gemüselasagne (vegetarisch) à 7,00 EUR

Name: _____

Tel.-Nr.: _____



Noah Heinlein Abschied und Glückwünsche für die Zukunft



Noah Heinlein ist aktuell der stärkste Schwimmer der SSG. Seit dieser Saison ist er nach Potsdam gewechselt, um am Sportinternat seinen Weg konsequent und professionell weiterzugehen. Wir freuen uns über diese Chance und sind zugleich wehmütig: Noah hat nicht nur im Wasser Maßstäbe gesetzt, sondern auch Training gegeben, zuverlässig mit angepackt und sich in allen Gruppen hohes Ansehen erarbeitet.

Der Schwimmverein Coburg wünscht dir, lieber Noah, alles Gute für die nächsten Schritte. Du wirst am Beckenrand und auf der Startbrücke fehlen – und bleibst für viele junge Coburger Schwimmer das greifbare Beispiel, wie weit man mit Hingabe, Teamgeist und Disziplin kommen kann.

Bevor das Wasser bis zum Hals steht:

Anwaltskanzlei

Ulmann & Müller

Goethestr. 11
96450 Coburg
Tel.: 09561/94880
Fax: 09561/92084
email: kanzlei@ulmann-mueller.de
www.ulmann-mueller.de



Rechtsanwalt
Christian Müller
Rechtsanwältin
Ines Göhring





Coburgs Badelandschaft: eintauchen, Spaß haben, genießen



AQUARIA
drinnen und draußen.

SVC
Und mehr.



Rosenauer Str. 32
96450 Coburg
www.aquaria-coburg.de

ApoCoburg

...mehr als eine Apotheke!

europa
apotheker

Spendenaktion
zugunsten des SVC

Wir unterstützen die Vereinsarbeit des Coburger Schwimmvereins!

Spenden Sie die Treuepunkte, die Sie für Ihren Einkauf in der europa apotheke erhalten. Wir verdoppeln die Summe der gesammelten Punkte und spenden das Geld für die Jugendarbeit.



SONNEN
APOTHEKE

Süd
Apotheke



Bahnhof
Apotheke

europa
apotheker

www.apo-coburg.de • info@apo-coburg.de

Ihre Team-Apotheken in Coburg!

Danke an Unsere SSG Trainer

Unser Schwimmbad erlebt gerade herausfordernde Zeiten, zuletzt mit der verzögerten Hallenbad-Eröffnung. Umso mehr verdient die Arbeit unseres Trainerteams Respekt.

Alexander Heider, Steffen Beetz und Uwe Liebermann haben das Training stabil gehalten, flexibel Lösungen gefunden und mit unseren aktiven Leistungsschwimmern kontinuierlich Training gemacht.



Dafür sagen wir herzlichen Dank, im Namen aller Schwimmerinnen und Schwimmer. Ebenso ein großen Dank an die Trainer/innen und Elternteile die im Hintergrund: viele Telefonate, Umplanungen, Material und Organisation, die oft gar nicht gesehen werden. Ohne diese stille Verlässlichkeit wäre der Trainingsbetrieb in dieser Phase nicht möglich.

**Seit über 100 Jahren Ihre
Experten für Bilder und
Rahmungen in Coburg**

In unserem Geschäft in der Innenstadt bieten wir Ihnen eine große Auswahl an Bildern und Kunstdrucken.

Mit unserer umfangreichen Auswahl an Leisten und langjährigen Erfahrung sorgen wir für eine hochwertige Rahmung, die Ihre Kunstwerke perfekt zur Geltung bringt.

Wir freuen uns auf Sie!

RahmenART

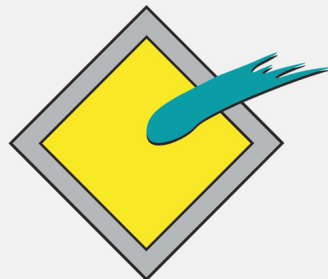

FISCHER

Kunst & Handwerk

Webergasse 13/15, 96450 Coburg | www.rahmenart-fischer.de | info@rahmenart-fischer.de | +49 9561 92921



Neues aus dem Kleinen Becken

Mit neuen Zeiten und neuen Trainerinnen und Trainern stellen wir das kleine Becken grundlegend neu auf. **Arne Mesch** übernimmt ab sofort die Hauptverantwortung – in enger Abstimmung mit der Abteilungsleitung. Ziel ist, neue Trainingspraktiken nachhaltig in unser Training zu integrieren.

Möglich wird das, weil viele neue Trainerinnen und Trainer eingestiegen sind. Euch allen ein großes Dankeschön – ihr bringt frische Energie und sorgt dafür, dass die Basis stabil bleibt. Gleichzeitig mussten einige ihr Engagement beenden; darum brauchen wir Verstärkung, damit die neue Struktur langfristig trägt.

Du hast Lust und Zeit, beim Schwimmtraining zu helfen? Melde dich einfach beim **Abteilungsleiter** Schwimmen oder in der **Geschäftsstelle** des Schwimmvereins.

Kristina Geuter in Bayern sehr erfolgreich

Am 12./13. Juli fanden in Landshut die internationalen Bayerischen Sommermeisterschaften der Master-Schwimmer statt.

400 Aktive der 15 Altersklassen von 70 bayerischen Vereinen, 7 Vereinen aus anderen Bundesländern sowie von 5 Vereinen aus Österreich und Ungarn konnten in allen Schwimmarten von 50 bis 800 m antreten.

Als einzige Starterin der SSG Coburg hatte sich Kristina (AK 70) 50/100 m Brust, 50 m Schmetterling, 50/100/200/400/800 m Freistil sowie 200 m Lagen ausgewählt. Sie schwamm 8mal auf Platz 1 und musste sich nur über 200 m Lagen mit dem 2. Platz begnügen.



Bei allen Wettkämpfen gab es außerdem eine offene Wertung, in der alle Teilnehmerinnen des jeweiligen Wettkampfs „Altersklassen-Punkte“ bekamen, die die Zeiten der älteren und jüngeren Aktiven vergleichbar machen. So erhielt Kristina für ihre Leistungen über 400 m und 800 m Freistil je eine Bronzemedaille und Silbermedaille zusätzlich.

Damit erkämpfte sie sich bei 9 Starts 11 Medaillen: 8x Gold, 2x Silber und 1x Bronze.

Darüber hinaus belegte Kristina In der Auflistung aller 283 Medaillengewinner*innen den hervorragenden 2. Rang.

Druck weiterdenken.

Beratung · Layout und Satz · Offsetdruck · Digitaldruck · Weiterverarbeitung · Print & Copy Service · Logistik und Versand



Mit uns schwimmen Sie immer oben...

Die DCT GmbH ist eine der modernsten mittelständischen Druckereien im süddeutschen Raum. 1983 gegründet, tritt das heute 85-köpfige Team für innovative Drucklösungen und ein Höchstmaß an Qualität in den Spezialbereichen Offset-, Digital- und UV-Druck an.

Zum Kundenspektrum unseres hochmodern ausgestatteten Druckunternehmens gehören Geschäfts- und Industriekunden sowie Agenturen und Privatkunden aus dem In- und Ausland. DCT versteht sich insbesondere als Partner von Designern, Grafikern und Produktionern, die für ihre Auftraggeber auf der Suche nach individuellen Printlösungen in höchster Qualität sind.



DCT GmbH

Nicolaus-Zech-Straße 64 – 68 · 96450 Coburg
Tel. +49 9561 8345-0 · Fax +49 9561 8345-45
info@dct.de · www.dct.de · www.dct24.de

Bayerische Jugend- und Juniorenmeisterschaften 2025 in Regensburg

Beim letzten Saisonwettkampf, den Bayerischen Jugend- und Juniorenmeisterschaften vom 18.–20. Juli in Regensburg, holten die 14 SSG-Aktiven insgesamt 20 Einzelmedaillen und zahlreiche Bestzeiten.

Für die Highlights sorgten Anna Fieblinger (2010) mit dem Jahrgangstitel über 50 m Rücken in 0:31,62 sowie Thilo Bauer (2011) mit Gold über 50 m Brust in 0:32,80, dazu Silber über 100 m und Bronze über 200 m Brust.

Noah Heinlein (2008) glänzte mit sechs Vizetiteln (50/100/200 m Brust, 200 m Lagen, 50/100 m Schmetterling) plus Bronze über 50 m Freistil, Hannes Bauer holte Bronze über 100 m Schmetterling (0:59,17).

Milena Heider schwamm zu Bronze über 400 m Freistil (4:46,16) sowie 50/100 m Brust und sicherte sich Silber über 200 m Brust (2:45,29); Mia Heider ergänzte mit Silber über 200 m Brust (2:55,30) und Bronze über 100 m Brust.

In die Medaillen- und Top-Platzierungen reihten sich zudem ein: Paula Fieblinger mit Bronze über 200 m Rücken (2:37,65) und Rang vier über 100 m Rücken (1:14,12), Pascal Rettlinger mit sechs Top-10-Ergebnissen und Platz vier über 50 m Brust (0:31,14), Natalie Fenßlein mit PBs über 400 m (5:06,84/11.) und 200 m Freistil (2:21,19/6.) sowie Rang vier über 50 m Schmetterling (0:31,53), Bruno Mendez-Nüchterlein als Fünfter über 200 m Freistil (2:25,30), Enie-Marleen Seuß mit durch-



Krummholz

Stahl- u. Metallbau

... ist unser Handwerk!

- Fenster / Türen / Fassaden
- Wintergärten / Überdachungen
- Anbaubalkone
- Sonder- und Ladenbau
- Stahlkonstruktionen
- Stahltreppen
- Stahl- und Edelstahlgeländer
- Zäune / Tore / Carports

Eichhofweg 14 • 96450 Coburg • Tel. 09561/31037



gehenden PBs und Platz sechs über 200 m Brust (3:06,56), Sophie Rettlinger mit PB über 50 m Schmetterling (0:33,95/10.), die jüngste Starterin Sophia Henig mit Platz sieben über 50/100 m Brust und acht über 200 m Brust (3:19,78) sowie Marlene Röseler mit zwei achten Plätzen über 100/200 m Freistil (2:50,87 über 200 m).

Athletinnen, Athleten und Trainer zeigten sich hochzufrieden; nach der Sommerpause richtet sich der Blick auf die Bayerischen Kurzbahnmeisterschaften im Herbst.



Bauer **Malerfachbetrieb**

*Malerarbeiten · Fassadenrenovierung · Gerüstbau
Trockenbau · Putzarbeiten · Vollwärmeschutz*

Am Berg 12
96253 Meschenbach/Untersiemau
E-Mail: Maler.Bauer@gmx.de

Tel.: 09565/6166951
Fax: 09565/6166952
Mobil: 0171/8190664



HINRICHS ELECTRONIC



Ihr leistungsfähiger Partner für Lohnbestückungen sowie die Entwicklung und Produktion von elektronischen Steuerungen in den Bereichen Industrie, Fahrzeugbau und Medizintechnik.

Heiko Wagner
Geschäftsführer

**MASSGESCHNEIDERTE
LÖSUNGEN FÜR JEDEN
ANSPRUCH.**

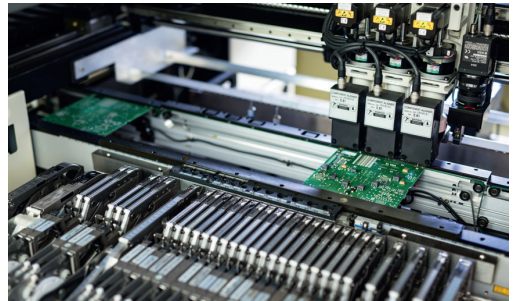
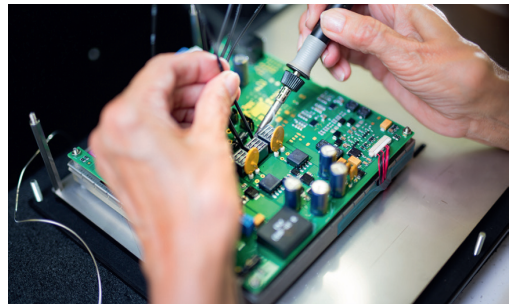

HINRICHS ELECTRONIC GmbH

Creidlitzer Straße 68, 96450 Coburg

Fon: +49 (0) 9561 / 18400

www.hinrichs-electronic.com

info@hinrichs-electronic.de

Medaillen und Pokale für die SSG Coburg bei den Bamberg Open

Bei den 22. Bamberg Open am 28.06.2025 präsentierte sich die SSG Coburg in starker Form: Der Nachwuchs holte zahlreiche Medaillen, gewann den BAO Youngsters Trophy-Pokal und belegte in der Mannschaftswertung Rang zwei. Besonders die Jüngsten (Jg. 2017) glänzten: Carlos Mendez Nüchterlein siegte im Dreikampf mit Bestzeiten über 25 m Schmetterling sowie 50 m Brust und Rücken und erhielt zusätzlich die Youngsters Trophy; Lukas Kirschner wurde dreimal Zweiter und holte Dreikampf-Bronze, weitere Bestzeiten erzielten u. a. Edgar Emo und Raphael Pommepuy; bei den Mädchen überzeugte Hannah Schulz

mit Bronze im Dreikampf. In den Jahrgängen 2016–2015 sammelten Valentin Forster, Marlies Bittorf und Sarah Stefanie Schreiner Bestzeiten; Anton Kolb (Silber im Mehrkampf) und Levin End (Siege über 50 m Schmetterling/Brust, Gold im Mehrkampf) setzten Ausrufezeichen, Mailin Parzella holte Bronze. Starke Leistungen lieferten zudem Bastian Pommepuy, Johannes Bähring, Oscar Emo und Lio Niedziela sowie Melissa Scheller und Isabelle Lin. Im Jahrgang 2014 gewann Tobias Spiller den Dreikampf (u. a. 50 m Freistil 0:37,31), Johann Forkel holte Silber über 50 m Schmetterling, Sophia Henig siegte über 100 m Brust (1:32,10) und Lilli-Marie End entschied den Mehrkampf über die 50-m-Strecken für sich. Weitere Starts setzten Nora Bähring (2013) sowie Nina Bassing und Enna Bäumner (2011). Mit Platz zwei in der Teamwertung geht die SSG Coburg selbstbewusst in den Saisonendspurt.



Oberfränkische Jahrgangsmeisterschaften in Coburg

In diesem Jahr durften wir die Oberfränkischen Jahrgangsmeisterschaften in Coburg ausrichten, ein großer organisatorischer Kraftakt, der reibungsfrei über die Bühne ging. Unser größter Dank gilt den Hauptverantwortlichen. Sandra Rettlinger, Thomas Bauer und Sabine Schreiner. Ebenso ein großes Dankeschön an alle Eltern und Helfer: vom Auf- und Abbau über Kampfrichterdienste und Versorgung bis zur Eingangskontrolle. Ihr habt das Event getragen. Sogar die Bademeister haben uns für den Ablauf gelobt.

Sportlich waren die „Oberfränkischen“ der Auftakt der Saison – mit vielen Bestzeiten und Titeln. Großen Respekt an alle Starterinnen und Starter! Für kommende Wettkämpfe wünschen wir uns wieder diese starke Beteiligung – dann bleiben Veranstaltungen in Coburg echte Vorzeigewettkämpfe.



Schone Deine Haxen - fahr' mit Schiwy's Taxen!



Oberfränkische Jahrgangsmeysterschaften

Coburg 04.10.2025



Klaus Markert

**Elektromeister
Installation & Service**

Mühlgasse 9
96450 Coburg

Telefon: 0 95 61 / 7 58 22
Mobil: 0 16 0 / 6 11 21 60
E-Mail: klausmarkert@gmx.de



Mainschleifenfahrt 31.08.2025

Bei hervorragendem Wasserstand wurden 12 Kilometer vom Sportplatz in Astheim bis nach Gerlachshausen/ Kloster Münster Schwarzach gepaddelt. Eine kurze Rast wurde in Nordheim eingelegt und zum Abschluss kehrten wir in Sommerach ein. Die Truppe war klein aber fein und die Stimmung war gut.







optik **Busch**
 DIE AUGENWERKSTATT
 BY CHRISTINE FISCHER

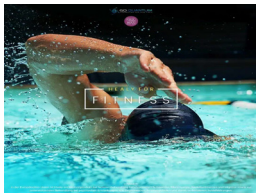

★ Hotel Landhaus Finken ★
 Lützelbacher Straße 22/25, Coburg
 Tel.: 09561 24940
 Gasthof Finken



Entdecke den Healy

Healy ist das erste tragbare Gerät für Mikrostrom und Frequenzanwendung in den Bereichen Gesundheit, Fitness, Wellness, Lifestyle, Beauty und Balance.

Anerkanntes Medizinprodukt der Klasse 2a

Was ist mit dem Healy alles möglich?

Schau auf meiner Seite vorbei

goquantum.world/de/partner/kathrin-langguth/

Neu: MagHealy zur Magnetfeldanwendung

Information und Beratung:

Kathrin Langguth

Handy: + 49 152 34000430

E-Mail: kathrin.langguth@gmx.de



3. Tri-Kanu-Challenge

500 m Kajak – 500 m SUP – 500 m Kanadier

Am Samstag, den 26. Juli 2025, ab 13 Uhr, startete die 3. Auflage der

Tri-Kanu-Challenge. Wie im Vorjahr waren wieder jeweils 500 m in einem Einzelzeitfahren mit Kajak, SUP und Kanadier zurückzulegen. Start und Ziel erfolgte am Bootshaus, die Wende lag ca. 250 m mainaufwärts. Teilnahme-berechtigt waren alle Mitglieder der SVC Kanuabteilung sowie deren Freunde und Bekannte. Leider stellten sich nur 3 Damen und 7 Herren der sportlichen Herausforderung. Gewertet wurde die Gesamtzeit aus allen drei Disziplinen. Durch die gleichen Kanus/SUPs hatten auch alle die gleichen Chancen.

Bei den Damen sprang Nicole Groicher, wie im Vorjahr, auf das oberste Treppchen. Auf den 2. Platz folgte Martina Soik vor Beate Kaiser (alle SVC). Bei den Herren war Andreas Grams (ohne Verein) bereits zum 3. Mal der Schnellste. Der 2. Platz ging an Daniel Schmidt (ohne Verein) vor Thomas Fischer (SVC). Auf den weiteren Plätzen folgten Bernd Fischer, Jürgen Förtsch, Dietmar Kaiser und Harald Präcklein (alle SVC).

Alle Teilnehmer:innen hatten viel Spaß an diesem Regatta-Format!



Ernst-Auto
Gute Arbeit.

IMMER CONNECTED

Ihr digitales Autohaus.



Bequem, schnell und einfach. Entdecken Sie unser digitales Service-Angebot:



Unsere **Service-Stationen** sind 24/7 für unsere Kunden geöffnet. Sie können ihr Fahrzeug über einen einfachen Online-Check-

In abgeben und den Schlüssel in einem Schlüsselfach hinterlegen. Auch die Abholung und Bezahlung ist mit den Service-Stationen möglich.



Mit der **Ernst-Auto-App** verwalten Sie ihre Fahrzeug- und Kundendaten oder vereinbaren bequem einen Online-Termin.

Mit der „Schadensmeldung“-Funktion können Schäden schnell und unkompliziert gemeldet werden. Wir setzen uns umgehend mit Ihnen in Verbindung.



Das **Auto-Abo** bietet mehr Flexibilität für unsere Kunden. Anstatt Fahrzeuge zu kaufen oder zu leasen, können diese aus

einem Pool für bestimmte Zeiträume abonniert werden – und das inklusive Versicherung und Service.



Mit der **Online-Terminbuchung** kommen Sie schnell an einen Termin. Egal ob Räderwechsel, Werkstatt- oder Service.

Bequem mit einem Klick unter www.ernst-auto.de buchbar oder einfach den QR-Code scannen.



Ernst-Auto
Gute Arbeit.



Service



Nutzfahrzeuge
ServicePlus



Audi
Service



SKODA
Service



SEAT
Service



CUPRA
SERVICE

Autohaus Willy Ernst GmbH. Gute Arbeit seit 1926.

Neustadter Straße 14, Coburg, Telefon 095 61 - 8 63 00 | www.ernst-auto.de

Senioren-Wanderungen (K.G.)

Mitte Juni wandern wir bei sehr heißem Wetter im Neuensorger Forst, um am Gesundheitsbrunnen auf unser aller Wohl anzustoßen.



Auch der Dürrmühlenteich verschafft uns nur wenig Kühlung, so dass jeder die Einkehr in Grubs „Goldener Rose herbeisehnt.



Im **Juli** sind die Temperaturen fast unerträglich, aber der schattige Weg oberhalb des Fischbacherteichs und im Häslichgrund sorgen für eine durchwegs angenehme Wanderung. Wir lernen die Wildpark- und Kaulbergquelle (s. Bild), den getreuen Ekkehard und den Mühlwiesenbrunnen kennen.



Auf der Fahrt zum Vereinsheim erleben wir ein kräftiges, kurzes Gewitter zum Glück in unseren Pkw.

Dort lassen wir uns die traditionellen Bratwürste – (danke, Thomas Scheele) – und einige Getränke bei unserem „GL“ gut schmecken.

Auf das richtige Pferd gesetzt?

Beim Thema Hörgesundheit sollten Sie keine Kompromisse eingehen. Lassen Sie sich von uns beraten.



Bessere Hörgesundheit dank Hörfiltermessung

Funktionierende Hörfilter sind die Basis für gutes Verstehen. Daher nehmen wir uns viel Zeit zur Messung Ihrer Hörfilterleistung. Basierend auf den Ergebnissen, Ihren Wünschen und Ihrer individuellen Situation, versorgen wir Sie anschließend bei Schwerhörigkeit, Hörstress oder Tinnitus.

Unser ganzheitlicher Ansatz heißt: Hörgeräte für die Ohren und das terzo-Hörtraining für das Gehirn. Die terzo®Gehörtherapie verhilft nachweislich innerhalb von 2-3 Wochen zu weniger Tinnitusbelastung bzw. signifikant besserem Sprachverstehen auch in lauter Umgebung.



**Vereinbaren Sie jetzt
Ihren Termin mit uns!**

Jessica Heß
Geschäftsleitung
Hörgeräte Geuter

09561 - 95731



Mohrenstr. 18
96450 Coburg
coburg@hoergeraete-geuter.de
www.hoergeraete-geuter.de

**HÖRGERÄTE
GEUTER**
Coburg - Kronach - Lichtenfels

terzo
Wir hören uns.

AUS GUTEM HAUSE

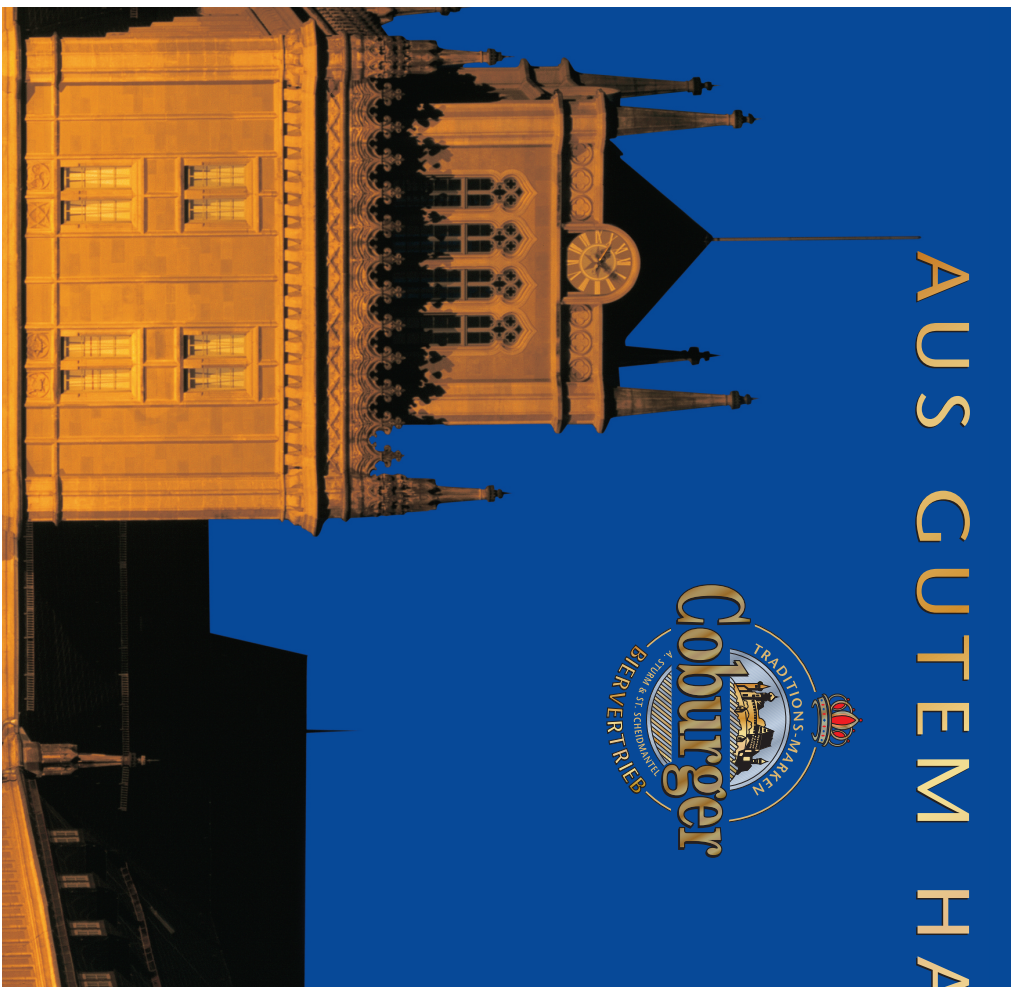

Auch die dritte Sommerwanderung im **August** heißt 2025 Hitze. Wir laufen deshalb im schattigen Bausenberg eine Runde von der Brandensteinebene über den Carl-Escher-Weg zur Fliegerklause zurück. Viele Wanderfreunde besuchen dabei den Ernst-Brunnen, den Gedenkstein zum Flugzeugabsturz 2013, den Wasserbehälter bei Rögen und die Teufelskanzle zum ersten Mal.



Der Rastplatz oberhalb des neuen Wasserbehälters Rögen/Lützelbuch

Unsere **Weinfahrt** ist immer der Höhepunkt des Wanderjahres. Am **8. Oktober** fahren wir durch den Itzgrund zum karolingischen Königshof Hallstadt. Im Ortsteil Dörfleins wandern wir vom Maintal auf den Kreuzberg. Am „Vermisstenkreuz“ genießen wir den Ausblick nach Bamberg und in die fränkische Schweiz. Gestärkt durch eine Vesperpause bewältigen wir auch den steilen, stufigen Kreuzweg zum Tempel auf dem Gipfel des Berges. Von hier aus wandern wir in zwei Gruppen ca. 8 bzw. 4 km wieder zum Main hinunter. Unsere Wege führen uns in der Kemmerner Flur entlang der bekannten Bierkellergasse wieder zusammen. Der Bus bringt uns nach Unterhaid (Gasthaus Mohl), wo wir den langen Wandertag bei Frankenwein, gutem Essen und Gesang ausklingen lassen. Alle sind sich einig: „Schön war’s!“





Eine der drei Vorwanderungen Anfang Oktober: Brigitte, Dieter und Kristina am „Vermisstenkreuz“



Die „Hagelmarter“, eine sogen. Wind- und Wettersäule, ist das Wahrzeichen von Dörfleins. Sie ist mit fast 6m Höhe der größte und bedeutendste Bildstock im westlichen Oberfranken.



32 Wanderfreunde haben den ersten steilen Anstieg hinter sich gebracht.



An 14 Stationen vorbei steigen alle auf den Kreuzberggipfel zu einem kleinen Rundtempel hinauf.



20 „Langwanderer“ besuchen die seit 1813 bestehende Ruine der spätgotischen „Capelle zu den Elenden Heiligen“, heute Kapelle St. Felizitas oder kurz Helenenkapelle genannt.

Ohne Akkordeon Franken- und „Schwimmerlied“ – das geht gar nicht!!!

- Komplettsanierung
- Natursteinsanierung
- Individuelle Aussenanlagen
- Kanal- und Leitungsbau
- Gewerbebau

Von der Herausforderung bis zum Ziel – seit über 120 Jahren



seit 1902

... immer einen Hauch voraus!

OTTO HAUCH GmbH & Co KG • Rodacher Str. 44 • 96450 Coburg • Tel. (09561) 85 84 0

www.otto-hauch.com

Suche nach neuem Organisator für die Turn- und Gymnastikstunde Ü 50 für jedermann



Beweglich bleiben -runter von der Couch - Körper und Geist trainieren. Das ist das Motto unserer Gymnastikgruppe. Wir sind zwischen 50 und etwa 80 Jahre jung. Der historische Ursprung dieser Gruppe liegt mehr als 60 Jahre zurück. Die ehemalige Faltbootabteilung (jetzt Kanu-Abteilung) hat sie ins Leben gerufen.

Heute kann jeder SVC-ler teilnehmen!

Das Training wird von Schülerinnen der Medauschule professionell gehalten.

Wann: Immer donnerstags von 19 - 20 Uhr (September bis Pfingsten)

Wo: Turnhalle Realschule CO I am Glockenberg



Kontakt: Thomas Fischer, 09561/38016 oder thomas.fischer-co@web.de





HEDU G m b H

Bodenbeläge Gardinen und Zubehör

- » Plisseeanlagen
- » Sonnenschutz
- » Große Gardinennäherei
- » Kostenlose Beratung
» und Ausmess-Service
- » bei Ihnen zu Hause
- » Tischdecken nach Maß
- » Bodenbeläge aller Art
- » Bodenverlegung

40% auf Lagerware

Creidlitzer Str. 66 | 96450 Coburg | Telefon 0 95 61/79 29 26



geyer 
sehen und hören

DIE SEH- & HÖR- SPEZIALISTEN SEIT 80 JAHREN IN COBURG!

Vertrauen Sie meinem
Team mit seiner enormen
Erfahrung bei **Brillen,**
Sportbrillen, Kontakt-
linsen, Hörsystemen
und **Hörschutz!**

Wir sind **ausgezeichnet** in der
Augenoptik und Hörakustik.

Michael Geyer

Augenoptiker- und Hörakustikermeister



Mohrenstraße 14 | 96450 Coburg | Fon 09561 / 861850

Mo.-Fr. 9:00 - 18:00 Uhr | Sa. 9:00 - 13:00 Uhr

www.geyer-coburg.de

Sommerfahrt 18.06.-22.06.2025

Wehmütig denke ich, während ich diese Zeilen schreibe an unsere Fahrt nach Dänemark zurück.

Man könnte sagen, es war die perfekte Fahrt, das perfekte verlängerte Wochenende.

Der Campingplatz Gl. Ålbo in Dänemark ist von Coburg aus gesehen, nicht direkt um die Ecke.

Von daher hatten viele Teilnehmer schon die Tage vorher im Norden geplant. Manche haben sich die deutsche und dänische Nordsee von St. Peter Ording über Dagebüll bis zur dänischen Insel Rømø angesehen, andere aus der Gruppe waren davor an der deutschen Ostsee, von Kiel bis Flensburg.

Nach einigen Tagen wechselten die Teilnehmern sukzessive zum Ziel Campingplatz Gl. Ålbo in Dänemark. Dort trafen wir uns dann alle.

Wir hatten insgesamt 4 Häuser für die 14 Teilnehmer reserviert.



Der wundervolle Campingplatz selbst wird von Kristina und Martin betrieben. Die beiden lieben den Platz, das merkt man an den vielen Details. Es gibt beispielsweise überall schöne Sitzgelegenheiten, Strandkörbe, einen Kinderspielplatz, Entspannungsmusik in den Toiletten, E-Roller zum Verleih, Leihboote, eine super Füllstation,

Garten – Gestaltung

Carl

Plattenäcker 28a 96450 Coburg Tel.: 09561 / 33554 Fax: 33570
mobil: 0152 / 21579757 www.carlcoburg.de

Arbeitsbühnenverleih



Unser Arbeitsprogramm umfasst :

Planung und Pflanzungen aller Art / Pflege /Unkrautbeseitigung
Bauliche Veränderungen im Garten planen und ausführen
Pflasterarbeiten und Natursteinmauerbau, Gartenteichanlagen
Gehölzschnitt, Baumpflege sowie Baumfällarbeiten und Abfuhr
Rasensaat / Vertikutieren / Rasenschnitt
Dachreinigung mit Hochdruck, Dachrinnenreinigung

sowie Obst zum Pflücken für die Gäste. Es wurde an alles gedacht.



SEIT 1935

Hans Erny Trockenbau- und Isoliertechnik GmbH
Neustadter Straße 19 - 96450 Coburg - Tel. 09561 55370 - 09561 5537-29
Mail to: erny-coburg@t-online.de

Familie Rothhaupt

- ✓ Trockenbau
- ✓ Schallschutz
- ✓ Brandschutz
- ✓ Strahlenschutz



- ✓ Kühldecken
- ✓ Akustikdecken
- ✓ Reinraumtechnik
- ✓ Umsetzbare Trennwände

Unsere Systempartner:



Das Wetter war das gesamte Wochenende über perfekt, sonnig, die ersten Tage etwas windig.

Der kleine Belt ist, aufgrund der Verbindung und gleichzeitig Engstelle zwischen Nord- und Ostsee, ein strömungsreiches Gewässer. Der Campingplatz hat einen iPad bereitgestellt, um sich immer in Echtzeit die Strömungsvorhersage anschauen zu können, um die besten Tauchgänge planen zu können.

Der Einstieg ins Wasser erfolgt entweder direkt vom Ufer aus, oder bequem über den Steg. Kurz nach dem Abtauchen erreicht man sehr schnell das künstliche Steinriff, das im Frühjahr 2025 angelegt wurde. In den Steinen findet man sehr viel Leben, von Hummer über Seenadeln und Seeskorpione bis Dorsche.

An der Oberfläche gab es allabendlich Sichtungen von Schweinswalen, die durch den kleinen Belt ziehen. Darüber hinaus hatten einige noch das Glück, eine See Robbe zu erspähen.

Ein sehr interessantes, abwechslungsreiches Tauchgebiet. Die Sichtweiten lagen bei ca. 5 Metern, änderten sich aber im Tagesverlauf strömungsbedingt immer wieder.





**Mit Vertrauen
in die Zukunft**



Über 60 Jahre AXA Generalvertretung Reg

Wir sind nun schon 63 Jahre für Sie da. Eine lange Zeit, die nur durch Ihr Vertrauen möglich geworden ist. Dafür möchten wir uns herzlich bedanken und hoffen, dass Sie uns auch in Zukunft Ihr Vertrauen schenken. Als Ihr Partner für Versicherungen und Vorsorge im Privat- und Firmenbereich können Sie immer auf uns zählen. Sprechen Sie uns gern an.



AXA Generalvertretung **Reg, Lutz**
Vorderer Floßanger 31 · 96450 Coburg
Tel.: 09561/95798 · Fax: 09561/90838
lutz.reg@axa.de



Die Abende ließen wir immer mit tollen gemeinsamen Grillabenden ausklingen. Der Stimmung, die Teilnehmer, die Gruppe, einfach perfekt.

Ein besonderes Highlight war der vorletzte Abend, an dem wir uns den Lagerfeuerplatz am Strand reservierten, um zusammen gemütlich den Abend am kleinen Belt zu genießen.

Wir hatten zusätzlich noch das Glück, das im Nachbarhaus ein gebürtiger Oberpfälzer Musiker mit seiner Hamburger Tauchgruppe eingezogen ist. Wir freundeten uns gleich mit deren Club an. An dem Abend saßen wir dann zusammen am Strand, bei Musik und Gesang und haben die Zeit genossen.

Am letzten Tag haben wir dann zum Abschluss noch ein Boot ausgeliehen, sind um den kleinen Belt über Wasser zu erkunden. Wir sind bis Middelfahrt gekommen, um dort am Mittag einzukehren. Den Nachmittag ließen wir noch auf einer Insel ausklingen.



Vielen Dank, für die schönen Tage in Dänemark!

Andre Leibert

Wir feiern heute
50-Jahre Tauchgruppe Coburg

@schwimmverein_coburg_e.v



Jubiläumsfeier – 50 Jahre Tauchgruppe Coburg

Am 19.07. feierten wir tatsächlich unser 50-jähriges Bestehen der Tauchgruppe im SV Coburg, DEM Tauchertreff hier in Coburg.

Rückblick:

Wir schreiben das Jahr 1974 und entstand die erste Idee, in Coburg eine eigene, neue Tauchgruppe zu gründen, hier im SV Coburg. Über den damals erschienen ECHO (unsere Vereinszeitung) wurde diese Idee kundgetan und an weitere mögliche Interessierte appelliert, sich bei Interesse zu melden.

Diesem Aufruf sind damals erste Tauchanwärter gefolgt und so wurde am **05. Juni 1975** diese Tauchgruppe gegründet. Der erste erwähnte Abteilungsleiter war damals Herr Herbert Heerdegen, den wir auch an unserem Jubiläum als Ehrengast, mit seiner Frau Renate, recht herzlich begrüßen durften. Auch ein weiteres Gründungsmitglied durften wir recht herzlich begrüßen, Herrn Dr. Axel Wehrmeister, in Begleitung seiner Frau Elke. Sehr schön, dass auch ihr da wart!



Weitere Ehrengäste waren u.a. unserer Ehrenvorsitzender im SV Coburg, Herr Klaus Geuter, der die Gelegenheit nutzte, um Grußworte des Hauptvereins zu überbringen.



Das „Festmahl“ wurde diesmal selbst zubereitet! Unter Anleitung unseres Abteilungsleiters, Christian Bosecker, wurden im Vorfeld alle Zutaten besorgt, sorgfältig, gemeinsam vorbereitet und am frühen Nachmittag, vor Beginn der Feier, der vorbereiteten Feuerstelle zugeführt. Es gab drei versch. Hauptgerichte, aus dem sog. Dutch Oven, die auch planmäßig & pünktlich zum Abendessen fertig waren.

Während des Schmorvorgangs wurde natürlich die Gelegenheit genutzt, Grußworte von Christian an die geladenen Gäste zu richten. So wurden alle Gäste, egal ob langjährige oder neue Mitglieder, und natürlich auch die geladenen Ehrengäste recht herzlich begrüßt und ein kleiner Rückblick über 50 Jahre unserer Tauchgruppe Coburg wiedergegeben.



Auch, dass unser Markenzeichen, der „FROSCH“, uns ebenfalls bereits seit 50 Jahren begleitet, wurde hier erwähnt. Selbst der Wettergott feierte wieder mit und ließ uns Taucher nicht im Stich, oder im sprichwörtlichen „Regen sitzen“.



Nach der kleinen, aber feinen Ansprache wurde das Buffett eröffnet und es waren sich alle Gäste einig, die Idee dieser Gerichte war ein absoluter Volltreffer!

Im Anschluß genossen wir gemeinsam den Abend, in dem tollen Ambiente unseres SVC-Freisitzes. Da die Temperaturen auch zu später Stunde noch sehr angenehm warm waren, so endete unser Jubiläum erst nach Beginn des neuen Tages.

Allzeit Gut Luft!
Und auf die nächsten 50 Jahre!

Christian Bosecker

BLSV-Bezirks-Ehrungsveranstaltung 2025

Am Samstag, den 26. Juli, stand das oberfränkische Wonnsee ganz im Zeichen des Ehrenamts: Bei der diesjährigen Ehrungsveranstaltung „Stille Stars“ des BLSV-Bezirks Oberfranken wurden 27 Persönlichkeiten aus dem Sport für ihr langjähriges, außergewöhnliches Engagement geehrt.

Die „Stillen Stars“ stehen oft nicht im Vordergrund – doch genau sie sind es, die das sportliche Leben in unseren Vereinen überhaupt ermöglichen. Ob als Platzwart, Kassiererin, Jugendleiter oder Trainerin – ihr unermüdlicher Einsatz verdient höchste Anerkennung. Zur Feier dieses Engagements waren zahlreiche Gäste und Wegbegleiter nach Wonnsee gekommen. Vereinsvertreter, Freunde und Förderer begleiteten die Ausgezeichneten an diesem besonderen Tag. Eröffnet wurde die Veranstaltung mit herzlichen Worten vom Bürgermeister der Gemeinde Wonnsee, Andreas Pöhner, gefolgt von Grußworten der BLSV-Vizepräsidentin Gudrun Brendel-Fischer und der Bezirksvorsitzenden des BLSV Oberfranken, Monika Engelhardt. Auch die Bezirksvorstandschaft, Kreisvorsitzende sowie Ehrenkreisvorsitzende erwiesen den „Stillen Stars“ mit ihrer Anwesenheit die Ehre. Für ein abwechslungsreiches Rahmenprogramm sorgte ein ganz besonderer tänzerischer Beitrag: Die 1. Kulmbacher Showtanzgarde begeisterte das Publikum mit schwungvollen Klängen und unterstrich die festliche Atmosphäre des Vormittags. Die Veranstaltung hat einmal mehr gezeigt: Das Rückgrat des Sports sind jene Menschen, die im Hintergrund wirken – unsere Stillen Stars. Der BLSV-Bezirk Oberfranken sagt Danke für jahrzehntelanges Engagement, für Herzblut, Zeit und Energie im Dienste des Sports und der Vereine.



Auch ein Teilnehmer des SVC wurde hier geehrt, unser Andre Leibert aus der Abteilung Tauchen. Andre engagiert sich mit Leidenschaft für unsere Abt. und ist seit 2018 Mitglied im SVC. Neben den Kompressoren kümmert er sich ebenfalls um die Flaschenfüllungen. Aber auch die Organisation unserer Tauchfahrten wird von ihm mit Leidenschaft durchgeführt.

Andre (zweiter von links) ist immer da, wenn man ihn braucht!

Auch wir sagen: DANKE für deinen Einsatz!
Christian Bosecker

Sommerfest mit der Freizeitabteilung



Gemeinsam mit unserer Freizeitabteilung feierten wir am 23.08. wieder unser traditionelles Sommerfest, im Freisitz des SV Coburg. Trotz nicht ganz so sommerlicher Temperaturen ließen wir es uns bei Schnitzel und Kartoffelsalat trotzdem wieder mal so richtig gut gehen.

Ausrichter war die Freizeit-Abteilung. Die Schnitzel wurden bei der Metzgerei Herr in Weitramsdorf bestellt und waren echte „Sattmacher“. Wehmütig wurde in der Eröffnungsrede von C. Bosecker erwähnt, dass dies das letzte Sommerfest mit unserem „GL“ als Wirt sein wird.

Wir hoffen natürlich, dass er auch weiterhin an den Feierlichkeiten mit seiner Evi teilnehmen wird, nur dann halt auf der anderen Seite der Theke. Dem neuen Wirt wünschen wir schon jetzt ein gutes Gelingen, und dass ihm die Hopfen-Kaltschalen nie ausgehen mögen.

Christian Bosecker

FACHBETRIEB FÜR STUCKATEUR-
UND MALERARBEITEN
WÄRMEDÄMMVERBUNDSYSTEM

KESSEL

GMBH



Coburg · Postweg 12 · Telefon 09561/231440 · info@kessel-coburg.de



Abtauchen – Seenhüpfen rund um Leipzig

Vom 02.-05. Oktober fand wieder unser alljährliches Abtauchen statt. Diesmal hatten wir die Idee, nicht das ganze Wochenende wieder nur einen See zu betauen, und so entstand die Idee des „Seehüpfens“, was sich im Nachhinein auch als eine sehr gute Idee herausstellte!

Leider sind im Vorfeld drei Taucher krankheitsbedingt ausgefallen, so dass die ursprüngliche Truppe leider etwas geschrumpft ist. Aber man hat das Beste daraus gemacht und so startete die

Vorhut der ersten drei Taucher, wie geplant am Donnerstag, dem 02.10. am SVC gleich früh morgens in Richtung Leipzig. Am ersten Tag wurde der Cospudener See betaut. Das Wetter war am Donnerstag herrlich, unter Wasser erwartete uns der See mit besten Sichtweiten, alles in allem ein richtig gelungener Start der Herbstfahrt!



Nach zwei Tauchgängen machten wir uns auf den Weg in unsere Unterkunft, zum Hotel Rosengarten Leipzig-Naunhof, die uns bis Sonntag als Herberge diente.

Am Tag 2 fuhren wir zur Geiseltalsee.



Der Freitag wurde wiederholt von einem schönen, sonnigen Wetter begleitet, so dass auch unter Wasser das Licht entsprechend hell war und die sehr gute Sicht ausgiebig genossen werden konnte. Hier konnte unter anderem ein kleines Wrack betautcht werden, aber das Highlight sind sicherlich die Unterwasser-Wälder, die von früher übriggeblieben sind, bevor diese Talsperre geflutet wurde.

Am Samstag (Tag 3) fahren wir zum Gröbener See. Leider schlug nun das Wetter um und es regnete den ganzen Tag. Schade für die drei SVC-Tagesbesucher, die heute für einen Tauch-Tag zu uns gestoßen sind. Ganz nach dem Motto: als Taucher werden wir ja sowieso naß! So ließen wir den Kopf nicht hängen und hatten auch heute zwei schöne Tauchgänge.

Als letztes Ausflugsziel stand am Sonntag (Tag 4) der Zwenkauer See auf dem Tauch-Plan. Bei Ankunft an der Tauchbasis standen wir leider vor verschlossenen Türen, so war man sich schnell einig, die Heimreise etwas früher

anzutreten. Nach einer ruhigen & gemütlichen Fahrt kamen wir wieder in Coburg an. Nachdem der Bus ausgeladen und das Equipment in der Garage verstaut war, blickten wir wieder auf ein schönes Abtauchen zurück und freuen uns schon jetzt auf die Fahrten 2026.



Ob Pellets, Diesel, Heizöl
oder HVO100:
Bestellen Sie bei uns!



Telefon 09561-88450
www.biowaerme-baumann.de



Ihr Profi für
**die schönsten
Bäder**

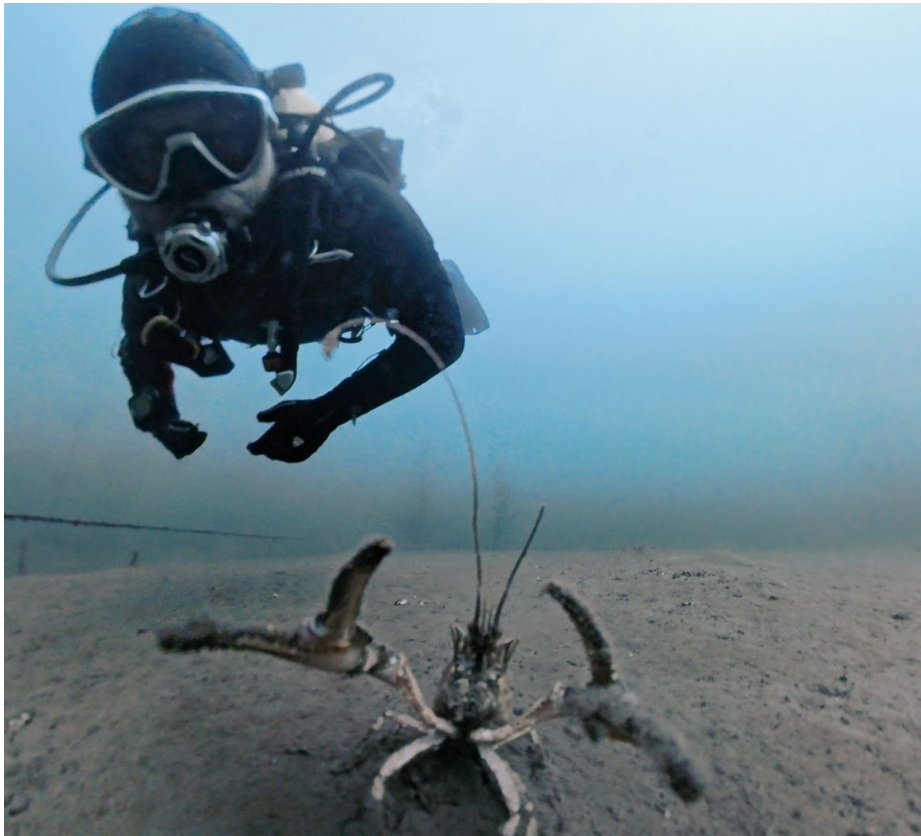

Christian Bosecker

Jahresabschlußfeier, am 29.11.25 im Saal des SVC

Kleine Vorschau auf unsere diesjährige Jahresabschlußfeier, die wieder im SVC stattfinden wird. Wir möchten wiederholt darauf hinweisen, dass bei all unseren Veranstaltungen auch alle Mitglieder aus anderen Abteilungen herzlich willkommen sind! Zum Aufbauen treffen wir uns ab ca.16:30 Uhr, das Essen wird auf 19:00 Uhr geliefert. Damit auch jeder was bekommt, muss dies bereits im Vorfeld bestellt werden. Der Anmeldeschluss wird der 23.11. sein. Es werden wie immer drei Gerichte zur Auswahl stehen. Weitere Details können per E-Mail oder auch telefonisch beim Abteilungsleiter Christian Bosecker oder bei Martin Jenn angefragt werden. Alle Mitglieder der Abteilung Tauchen werden durch den gewohnten E-Mail-Verteiler über die weitere Planung informiert und auf dem laufenden gehalten.

Christian Bosecker



KUGEL DICH

Benötigtes Material:

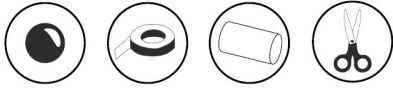

Anleitung:

1. Hole alle leeren Papprollen, die du finden kannst. (Toilettenpapierrollen, Küchenrollen, Geschenkpapierrollen...)
2. Suche dir eine geeignete Tür. Jetzt brauchst du noch Klebeband, das sich wieder gut ablösen lässt und natürlich eine Murmel.
3. Befestige die Papprollen an der Tür mit Klebeband und bau dir deine eigene Kugelbahn so wie im Bild unten. Natürlich kannst du eine Papprolle auch mal aufschneiden und halbieren. Probiere es einfach aus!
4. Los geht's, lass deine Kugelbahn groß, bunt und verrückt werden!

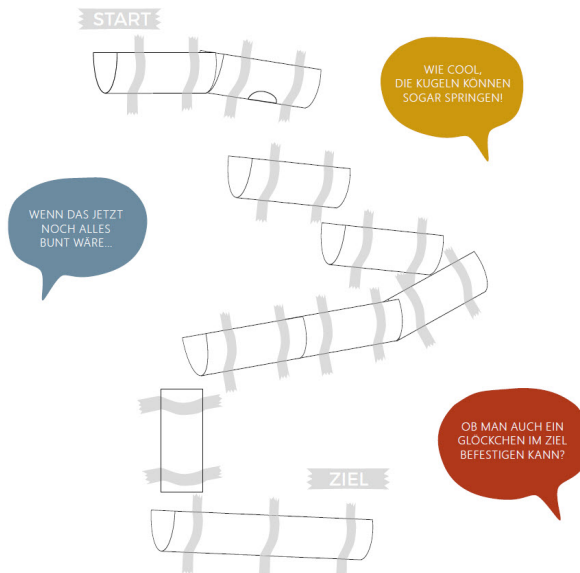

Idee von:

www.quarantaenekids.de | Instagram: [quarantaene_kids](https://www.instagram.com/quarantaene_kids)

Weitere Ideen und Bastelbögen auf:

www.quarantaenekids.de

(db)



VOLLE KANONE

Benötigtes Material:

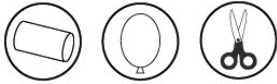

Anleitung:

1. Knote einen unaufgeblasenen Luftballon zu.
2. Schneide das obere Stück des Luftballons ab und ziehe ihn über eine Toilettenpapierrolle.
3. Knülle dir etwas größere Papierkugeln und stelle einen Papierkorb bereit.
4. Jetzt wird aufgeräumt! Papierkugel in die Rolle laden, nach unten in den Luftballon drücken, mit einer Hand den Luftballon an der Papprolle festhalten, mit der anderen Hand am Knoten ziehen und loslassen. Triffst du den Papierkorb?

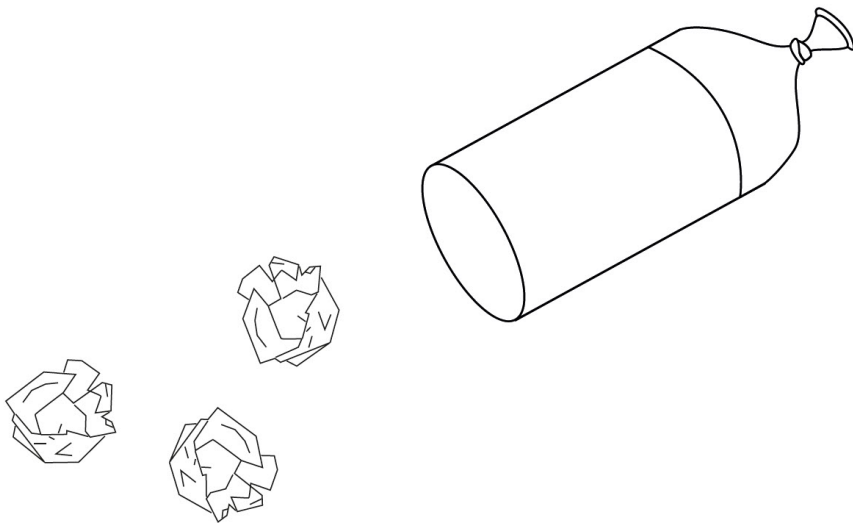

Idee von:

www.quarantaenekids.de | Instagram: [quarantaene_kids](https://www.instagram.com/quarantaene_kids)

Weitere Ideen und Bastelbögen auf:

www.quarantaenekids.de

(db)

Kontakte

Vorstand

Wolfgang Bittner (2. Vorsitzender)
E-Mail: wolfgang.bittner@svcoburg.de

Schwimmen

Abteilungsleitung / Kontakt: Lars Mesch
Schalkauer Ring 14, 96486 Lautertal
Lars.mesch@gmx.de

Breiten-, Freizeit- und Gesundheitssportabteilung

Abteilungsleitung / Kontakt: Nicole Beetz
Brunnleite 11, 96269 Großheirath
E-Mail: nicole.beetz@svcoburg.de

Kanu

Abteilungsleitung / Kontakt: Thomas Fischer
Rummental 26a, 96450 Coburg - Tel.: 0163/7668518 ,
E-Mail: thomas.fischer-co@web.de

Tauchen - www.tauchgruppe-coburg.de

Abteilungsleitung / Kontakt: Christian Bosecker
Über den Itzauen 1, 96269 Rossach - Tel: Tel. 09565 / 93 93 087
E-Mail: christianbosecker@web.de

Freizeitabteilung

Kontakt: Klaus-Dieter Müller
Rosenauer Str. 41, 96450 Coburg - Tel: 09561/94771
E-Mail: k.h.mueller.co@t-online.de

Jugendleitung/-sprecher

Kontakt: Fabian Bilek
Schlesierstraße 25, 96472 Rödental - Tel: 0171/3315368
E-Mail: Fabian.Bilek@svcoburg.de



Neumitglieder

Der Schwimmverein Coburg begrüßt folgende Neumitglieder und wünscht ihnen viel Freude sowie sportlichen Erfolg im SVC:

Herrn Matthias Göller
Frau Brigitte Greiner
Herrn Dr. Moritz Greiner
Herrn Andreas Heublein
Frau Liu Ling

Frau Marion Morgenroth
Herrn Ralf Teuchert
Herrn Louis Piske
Herrn Enrico Weiss

Kinder und Jugendliche

Rayan Alhasanieh
Dorothea Finger
Ben Hagemann
Linda Kreisel
Karla Menden

Akar Mohammadi
Paul Roos
Konrad Roßteutscher
Ben Seidenspinner

Jubiläumsgeburtstage

50	Volker Büttner		
60	Volker Filberich Jürgen Hofmann	Susanne Wolfrum-Horn Dagmar Bötcher	Markus Wächter Mathias Wichtrey
65	Dietmar Rathner	Stefan Spindler	
70	Jörg Zetzmann		
75	Monika Meckel	Horst Geuter	Steffi Blümig
80	Bernd Neisser		
85	Günter Böhm		

Der Vorstand gratuliert nachträglich ganz herzlich, wünscht alles Gute und vor allem Gesundheit.



RÜDIGER TROMMER als Fachwart Wasserball verabschiedet



Nach 19 Jahren an der Spitze des bayerischen Wasserballs hat Rüdiger Trommer sein Amt aus beruflichen Gründen niedergelegt. Diese Entscheidung ist ihm nicht leicht gefallen, ist er doch seit rund 30 Jahren dem Wasserballsport in Bayern und dem Bezirk Oberfranken eng verbunden.

Er bleibt dem Wasserball aber als Schiedsrichter in Bayern erhalten, in einer Funktion, die er nach seinem Ausscheiden als aktiver Spieler des SVC immer sehr gerne wahrgenommen hat.

BSV-Präsident Harald Walter ehrte Rüdiger Trommer mit der BLSV-Ehrennadel in Gold mit Kranz. Vorstand und seine ehemaligen Mitspieler in SVC und WBC gratulieren ihm ganz herzlich zu dieser hochverdienten Auszeichnung.

In Memoriam

Am 24. August 2025 haben wir unser Mitglied **Doris Steiner-Heumann** verloren. In den 1950er Jahren beim „Figuren legen“ aktiv, fand sie erst im Rentenalter wieder zum SVC zurück. Auf Grund ihres auswärtigen Wohnsitzes hatte das Echo für sie bis ins hohe Alter von 90 Jahren eine besondere Bedeutung.

Der Schwimmverein Coburg wird der Verstorbenen stets in Ehren gedenken.

Klaus Geuter, EVS



Termine

- | | | |
|------------|--------------------|---------------------------------------|
| 23.11.2025 | Friedhof CO | Totenehrung |
| 05.12.2025 | Dammweg 3 | Adventsfeier |
| 25.12.2025 | Dammweg 3 | Weihnachtsfrühschoppen |
| 10.02.2026 | Dammweg 3 | Redaktionsschluss für SVC-Echo I/2026 |



BÖHM & COLLEGEN

RECHTSANWÄLTE

Bertram Böhm
Rechtsanwalt
FA für Handels- und
Gesellschaftsrecht

Dr. Maximilian Freyenfeld
Rechtsanwalt
FA für Steuerrecht

Johannes Graf Esterházy
Rechtsanwalt (Schweiz)

Untere Hauptstraße 2, 85386 Eching
Tel. 089/327 147 13
Fax 089/327 147 14
e-mail: Boehm-Collegen@t-online.de
www.boehm-collegen.de



Ihre Anwälte für Erbrecht, Unternehmensnachfolgen,
Steuerrecht, Handels- und Gesellschaftsrecht, Ver-
tragsrecht, Verkehrsrecht, Arbeitsrecht, Familien-
recht – in haftungsunabhängiger Kooperation

Berliner Testament - alles richtig gemacht?

Alle Freibeträge ausgeschöpft?

Die Grundstückspreise ziehen langsam wieder an. Die Zinsen sinken.

Aktualisieren Sie Ihre Testamente und Vermächtnisse,

damit Sie alle Freibeträge ausschöpfen.

Wir helfen Ihnen dabei.

Wenn Sie als Ehepaar einen Blick auf Ihr **Testament** werfen, dann prüfen Sie, ob Sie ein **Berliner Testament** und sich gegenseitig zu Erben eingesetzt haben. Beachten Sie, dass Sie oder Ihre Erben für den Fall des Überschreitens der Freibeträge im ersten oder im zweiten Erbfall erhebliche Erbschaftsteuer zu entrichten haben, die Sie bei guter Gestaltung Ihres Testaments vermeiden können. Eigentlich relativ einfach, wird aber oft übersehen. Das Berliner Testament schützt in der Regel vor dem Zugriff der Kinder auf das **Vermögen des überlebenden Ehegatten**, ist aber steuerlich gesehen ohne weitere Ergänzungen kein besonders guter Griff. Auch hier gilt: Die Investition in eine ordentliche erbrechtliche Beratung erspart in der Regel ein Vielfaches des gezahlten Beratungshonorars an Erbschaftsteuer.

Sehen Sie sich die **Steuersätze** an: Gibt es z.B. ein Kind und ein gemeinsames Einfamilienhaus der Ehegatten, das derzeit in unserem Raum ca. 850.000,00 EUR bis 1 Mio EUR kostet, so wäre im ersten Erbfall bei einem **Steuerfreibetrag von 500.000,00 EUR**, § 16 Abs. 1 Nr. 1 ErbStG, der erste Erbfall mit ca. 425.000,00 EUR (die zunächst im gemeinsamen Eigentum stehende Haushälfte von 850.000,00 EUR) steuerfrei auf den überlebenden Ehegatten übergegangen (gemäß Berliner Testament). Im zweiten Erbfall erbt das einzige Kind allein, so dass nur ein **Steuerfreibetrag von 400.000,00 EUR**, § 16 Abs. 1 Nr. 2 ErbStG, zur Verfügung stünde, mithin **67.500,00 EUR Erbschaftsteuer** (Steuerklasse I mit 15 % Steuern bis 600.000,00 EUR, § 19 Abs. 1 ErbStG), bei einem zu versteuernden Nachlass von 450.000,00 EUR, zu zahlen wären. Diese Steuer kann vermieden werden. Lassen Sie sich beraten!

Ihr

Bertram Böhm

Rechtsanwalt



Wir setzen auf Spezialisierung.

Bei uns finden Sie **Fachanwälte** für die Rechtsgebiete Familienrecht, Erbrecht, Verkehrsrecht, Arbeitsrecht, Versicherungsrecht, Bau- und Architektenrecht, Medizinrecht, Verwaltungsrecht sowie Miet- und Wohnungseigentumsrecht.

Wolfgang Hörnlein

Fachanwalt Medizinrecht
Fachanwalt Versicherungsrecht
Fachanwalt Verkehrsrecht

Maren Feyler

Fachwältin Familienrecht
Fachwältin Erbrecht
Mediatorin (univ.)
Zert. Testamentsvollstreckerin

Karoline Rink

Fachwältin Familienrecht

Heidi Schüler

Fachwältin Verwaltungsrecht
Fachwältin Bau- und
Architektenrecht

Dr. Wolfgang Hacker

Fachanwalt Medizinrecht
Master in Health and
Medical Management

Eva Grabolus

Fachwältin Familienrecht

Lutz Lindner

Fachanwalt Arbeitsrecht
Fachanwalt Verkehrsrecht

Jürgen Hopf

Fachanwalt Miet- und
Wohnungseigentumsrecht

Dr. Thomas Kunze

Rechtsanwalt